

Masques de protection respiratoire

EOR® pliable



FFP1

FFP2

FFP3



EOR®

Masque de protection respiratoire pliable



Hypoallergénique, doux, et ultra-léger (moins de 6 g), le masque EOR® apporte un confort unique et une hygiène maximale (emballage individuel) pour le porteur. Tout le savoir-faire de Valmy s'exprime dans cette gamme déjà fabriquée à plus de 200 millions d'exemplaires depuis presque 10 ans. Une découpe incurvée permet d'épouser parfaitement tous les types de visage pour une meilleure étanchéité. Un tissu très doux permet un contact agréable avec la peau. Les élastiques à fort pouvoir d'étirement ne tirent pas les cheveux.

Les + Valmy

- Une plus grande surface de respiration.
- Taux de fuites au visage diminué.
- Adaptation aux différentes morphologies.
- Extra léger - moins de 6 gr.

Photos non-contractuelles



Gagnez la bataille de la sécurité

> Pour en savoir plus, visitez notre site www.valmy.eu

Caractéristiques

- Dimension : 227 x 98 mm.
- Epaisseur : 2 mm.
- Poids : moins de 6gr.
- Usage unique.
- Textile non tissé.
- Coloris - blanc.
- Deux élastiques de maintien garantis sans latex.
- Barrette nasale ajustable.
- Hypoallergénique et doux.
- Ensachage individuel - hygiène parfaite.
- Durée de vie : 5 ans à compter de la date de fabrication.
- Durée de port conseillée : jusqu'à 8 heures

Composition

- Média filtrant : polypropylène.
- Élastiques : polypropylène, polyamide, élasthane.
- Barrette nasale : acier et polypropylène.
- Sachet individuel : Polypropylène.

Marquage

- Impression du logo et des mentions légales.
- Marquage CE conforme à la norme EN 149 : 2001 + A1 : 2009.













Normalisation

- Nos masques **EOR®** répondent aux exigences essentielles de sécurité définies par le règlement européen 2016/425 et sont certifiés conformes à la norme EN 149 : 2001 + A1 : 2009 par un organisme de contrôle indépendant notifié par l'Union Européenne. Ils sont obligatoirement classés selon trois niveaux de protection : FFP1 - FFP2 - FFP3.

FFP1 Poussières non toxiques : cellulose, coton, farine, argile, huiles végétales et minérales... anti-pollution.

FFP2 Poussières telles que béton, ciment, plâtre (démolition, gros oeuvre, ponçage), fines particules de peintures et résines, plastiques (décapage par impact, ponçage)... anti-pollution, anti-allergènes, anti-virus.

FFP3 Fibres d'amiante dont la concentration < 1 fibre/cm³/h (manutention de matériaux et diagnostics), poussières de laine de roche, de laine de verre (manipulations, travaux d'isolation), plomb (ponçage de peintures), bois (ponçage, découpe), fumées métalliques... anti-pollution, anti-allergènes, anti-virus, anti-bactéries.

Référence	EN 149 : 2001 + A1 : 2009			Type de masque
	Pénétration du média * filtrant (huile de paraffine)	Résistance respiratoire à l'inspiration 95 L/min	Résistance respiratoire à l'expiration 160 L/min	
VR102F	 1,30 % (pour 20 % autorisés)	 1,09 mbar (pour 2,1 autorisés)	 1,62 mbar (pour 3,0 autorisés)	FFP1
VR202F	 1,30 % (pour 6,0 % autorisés)	 1,09 mbar (pour 2,4 autorisés)	 1,62 mbar (pour 3,0 autorisés)	FFP2
VR302F	 0,22 % (pour 1,0 % autorisés)	 1,41 mbar (pour 3,0 autorisés)	 2,13 mbar (pour 3,0 autorisés)	FFP3
VRE202	 3,90 % (pour 6,0 % autorisés)	 1,66 mbar (pour 2,4 autorisés)	 2,10 mbar (pour 3,0 autorisés)	FFP2

* Taille des particules paraffine 0,3 µ



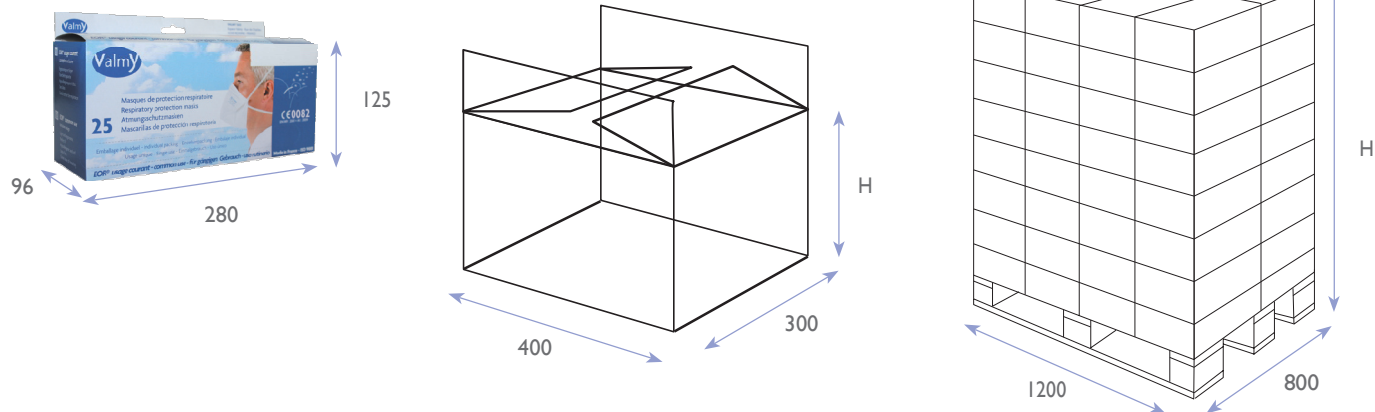

Référence	Désignation	Type de masques	Nombre de masques	Dimensions (L x l x H) - mm
VR102F-05C	Carton de 100 masques Eor®	FFP1	100	400 x 300 x 145
VR202F-03C	Carton de 100 masques Eor®	FFP2	100	400 x 300 x 145
VR302F-07C	Carton de 100 masques Eor®	FFP3	100	400 x 300 x 145
VR102F-05V	Carton de 200 masques Eor®	FFP1	200	400 x 300 x 145
VR202F-03V	Carton de 200 masques Eor®	FFP2	200	400 x 300 x 145
VR302F-07V	Carton de 200 masques Eor®	FFP3	200	400 x 300 x 145

Palettisation

Désignation	Type de masques	Nombre de masques	Dimensions (L x l x H) - mm
Palette de 104 cartons de 100 masques Eor®	FFP1 / FFP2/ FFP3	10 400	1200 x 800 x 2060
Palette de 104 cartons de 200 masques Eor®	FFP1 / FFP2/ FFP3	20 800	1200 x 800 x 2060



Gagnez la bataille de la sécurité

Siège social - Fabrication - Distribution
VALMY SAS - Rue Benjamin Franklin
 42300 MABLY - FRANCE
 Tél. : +33 (0)4 77 23 11 21 - Fax +33 (0)4 77 72 54 57
info@valmy.eu - export@valmy.eu - www.valmy.eu